

Digital Signal Processing AP08

English | Deutsch | Français | Español

Quick Start Guide

Contents

| | |
|----------------|----|
| English ····· | 03 |
| Deutsch ····· | 11 |
| Français ····· | 19 |
| Español ····· | 27 |

Package Contents

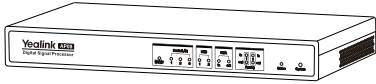

AP08

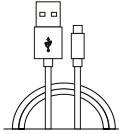

USB 3.0 (A - B) Cable
(2.5m)

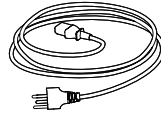

Power Adapter
(3m)

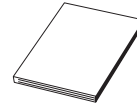

Quick Start
Guide

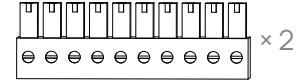
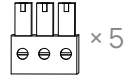

Male Phoenix Connector
(Pitch 3.81 mm)

In a 19-Inch Rack

Under a Table/On a Wall

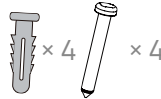

Expansion Nuts and Screws

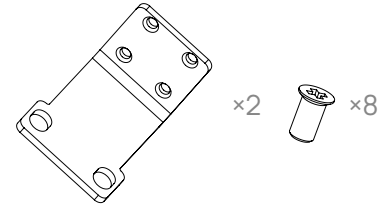

Mounting Ears and Screws
(4 screws pre-installed on AP08)



We recommend that you use the accessories provided or approved by Yealink. The use of unapproved third-party accessories may result in poor performance.

B. Under a Table or On a Wall

1. Remove the mounting ear screws from each side of AP08 (2 screws per side).
2. Install the mounting ears on both sides of the AP08.
3. Use the mounting ears to mark holes on the mounting surface.
4. Drill holes and insert the expansion nuts.
5. Fix the AP08 on the mounting surface with the expansion screws.

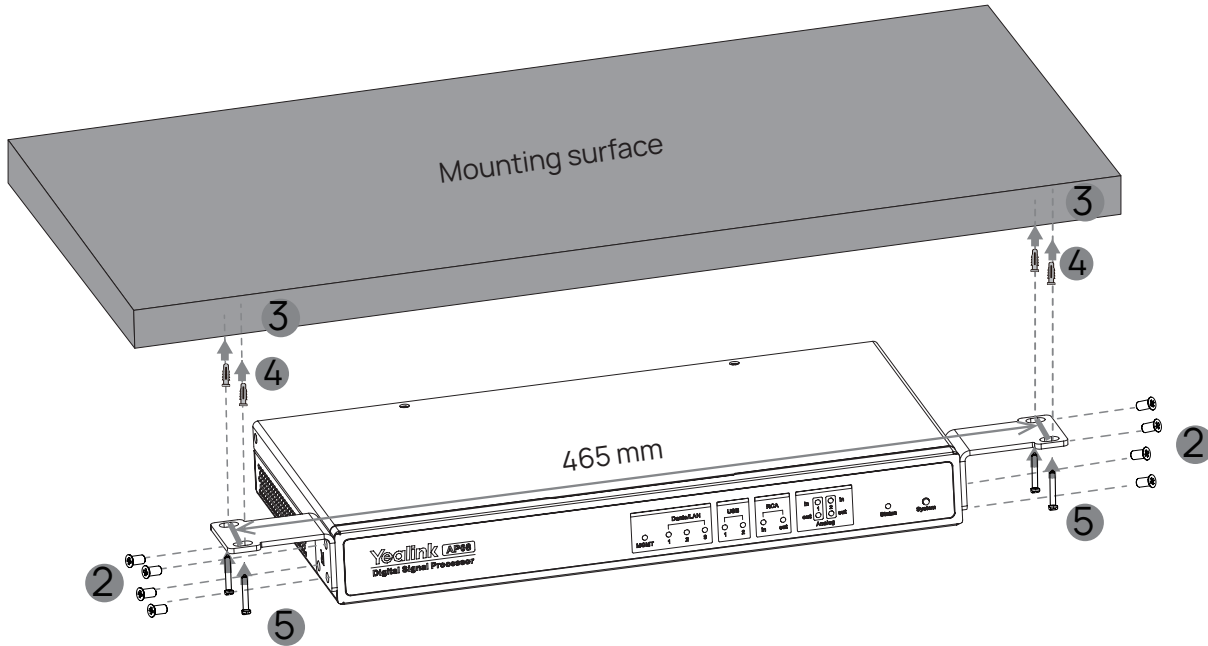

Front Panel Introduction (page 1 of 2)

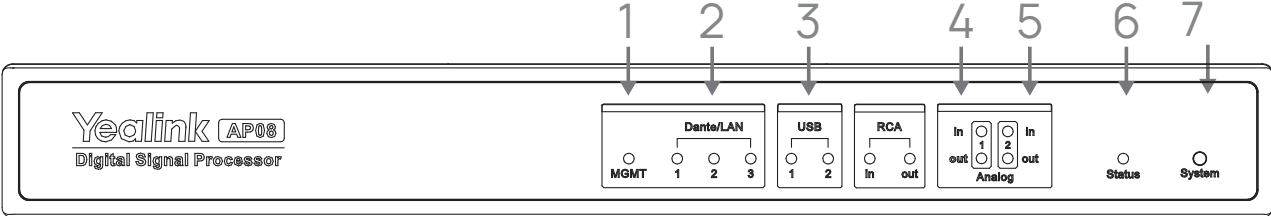

| | | | | | |
|---|---------------|---|---|---------------|---|
| 1 | MGMT LED | <ul style="list-style-type: none"> • Solid green: Network connected/ transmitting data. • Off: Network disconnected. • Flashing red: <ul style="list-style-type: none"> - MGMT LED: Network error. - Dante/LAN LED: Dante module error. | 4 | RCA LED | <ul style="list-style-type: none"> • Solid green: Transmitting signal. • Off: No signal or weak signal level. |
| 2 | Dante/LAN LED | | 5 | Analog LED | |
| 3 | USB LED | <ul style="list-style-type: none"> • Solid green: Devices connected. • Off: Devices not connected. | 6 | Status LED | See the next page. |
| | | | 7 | System Button | <ul style="list-style-type: none"> • Quickly press twice within 2 seconds to start Yealink Acoustic Adaptation. • Press and hold for 5 seconds to reset the device. |

Front Panel Introduction (page 2 of 2)

Status LED

| LED Indicators | Introduction |
|---------------------------------|--|
| Solid orange | <ul style="list-style-type: none">• Initializing• Rebooting |
| Off | Powered off |
| Solid green | In idle status |
| Flash orange slowly | AP08 is upgrading firmware |
| Flash red slowly | AP08 is in recovery mode |
| Flash red quickly | Power error |
| Flash red and green alternately | Searching devices |

Rear Panel Introduction

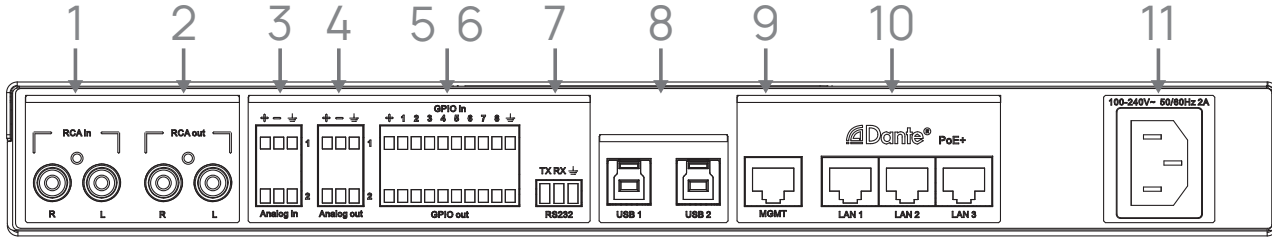

| | | | |
|---|--|----|---|
| 1 | RCA in: 2 RCA inputs for unbalanced analog input. | 7 | RS-232: For device control. |
| 2 | RCA out: 2 RCA outputs for unbalanced analog output. | 8 | USB Type-B: 2 x USB 3.0 ports for device connectivity. |
| 3 | Analog in: 2 x 3-pin Phoenix connectors for balanced analog input; support 48V phantom power. | 9 | MGMT: For device control and Management. |
| 4 | Analog out: 2 x 3-pin Phoenix connectors for balanced analog output. | 10 | LAN : 3 x RJ-45 ports for Dante Network, with PoE+. |
| 5 | <ul style="list-style-type: none"> GPIO in: 1-8 inputs, analog input or contact closure (up to 24V) with switchable 5V pull-up. GPIO out: 1-8 outputs, open-drain output (up to 24V, 0.3A), default state +3.3V. +12VDC: 0.1A | 11 | Power: Universal power input (100-240 V, 50/60 Hz, 2A). |
| 6 | | | |

* GND: Earth ground.

Connection

Analog in/out Connector

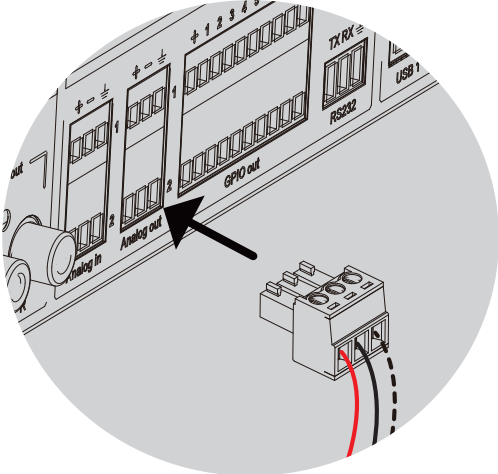

 The lines are not included, please purchase separately.

Balanced

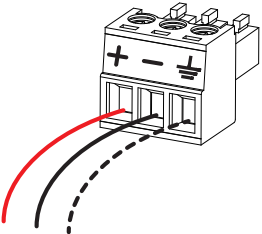

Unbalanced

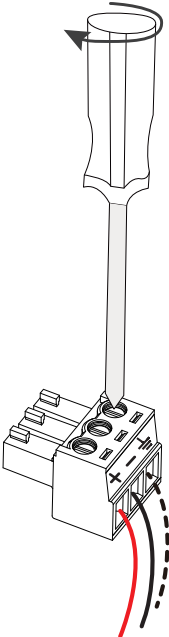
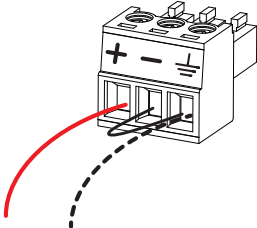

RS-232 Connector



The lines are not included, please purchase separately.

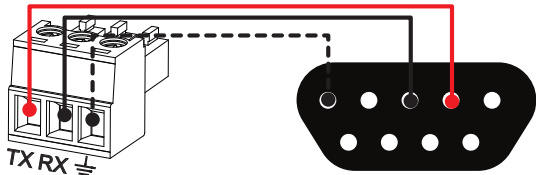
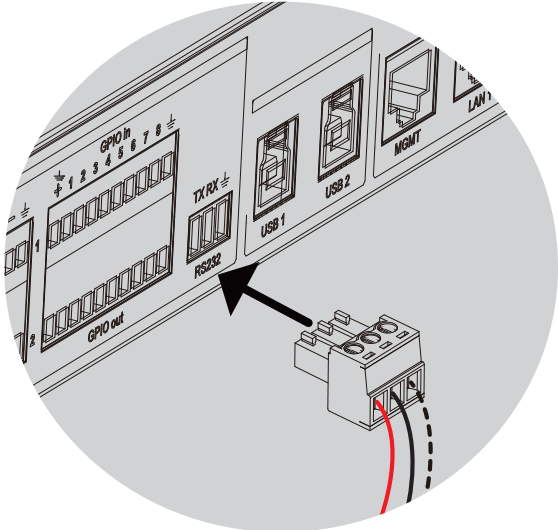

DB9 Female Connector

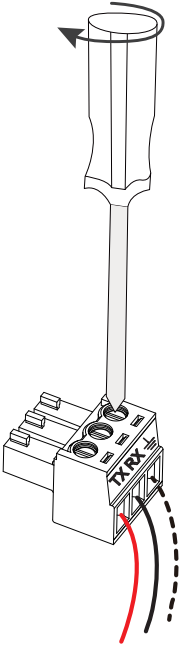

Lieferumfang



AP08

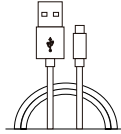

USB-Kabel 3.0 (A - B)
(2,5m)

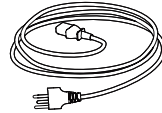

Netzteil (3m)

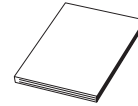

Kurzanleitung

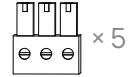

× 5

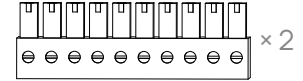

× 2

Männlicher Phoenix-Steckverbinder
(Rastermaß 3,81 mm)

In einem 19-Zoll-Rack

Unter einem Tisch oder an einer
Wand

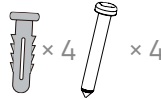

× 4

× 4

Dübelmuttern und Schrauben

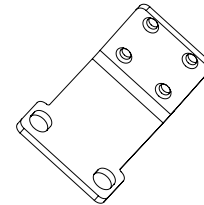

× 2



× 8

Montagewinkel und Schrauben
(4 vorinstallierte Schrauben am AP08)



Wir empfehlen Ihnen, das von Yalink bereitgestellte oder autorisierte Zubehör zu verwenden. Die Verwendung von nicht autorisiertem Zubehör von Drittanbietern kann zu einer schlechten Leistung führen.

B. Unter einem Tisch oder an einer Wand

1. Entfernen Sie die Montageschrauben von jeder Seite des AP08 (jeweils 2 Schrauben pro Seite).
2. Installieren Sie die Montagewinkel auf beiden Seiten des AP08.
3. Verwenden Sie die Montagewinkel, um Löcher auf der Montagefläche zu markieren.
4. Bohren Sie Löcher und setzen Sie die Dübel ein.
5. Befestigen Sie den AP08 mit den Expansionschrauben an der Montagefläche.

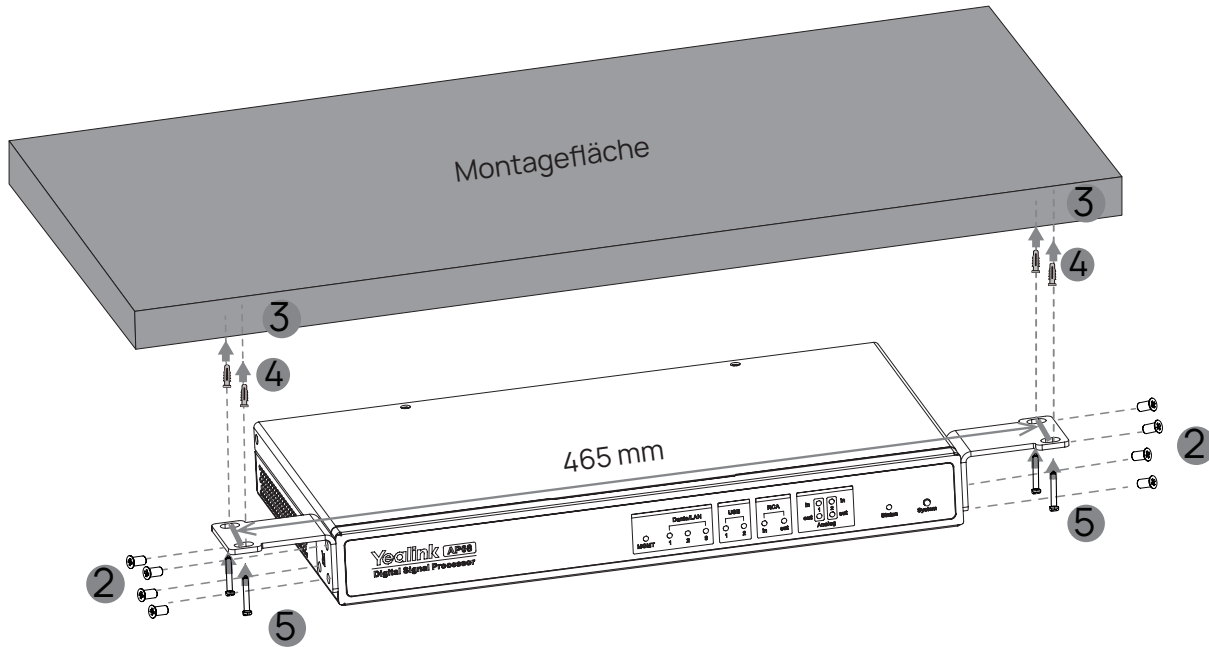

Einleitung des Frontpanels (Seite 1 von 2)

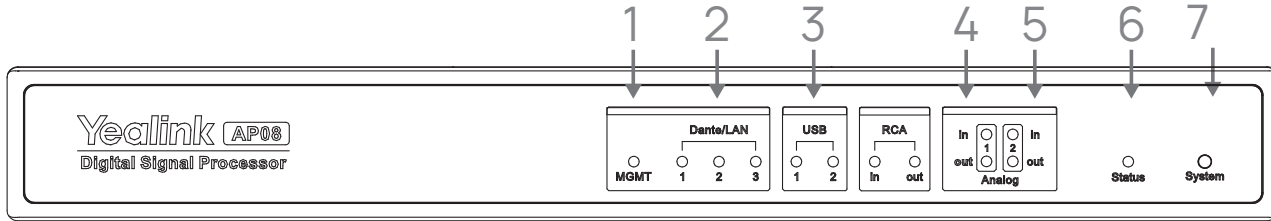

| | | | | | |
|---|---------------|---|---|---------------------|---|
| 1 | MGMT-LED | <ul style="list-style-type: none"> • Dauerhaft grün: Netzwerk verbunden/ Datenübertragung. • Aus: Netzwerk getrennt. • Blinkt rot: <ul style="list-style-type: none"> - MGMT-LED: Netzwerkfehler. - Dante/LAN-LED: Dante-Modulfehler. | 4 | RCA-LED | <ul style="list-style-type: none"> • Dauerhaft grün: Signalübertragung. • Aus: Kein Signal oder schwaches Signalniveau. |
| 2 | Dante/LAN-LED | | 5 | Analog-LED | |
| 3 | USB-LED | <ul style="list-style-type: none"> • Dauerhaft grün: Geräte verbunden. • Aus: Geräte nicht verbunden. | 6 | Status-LED | Siehe die nächste Seite. |
| | | | 7 | System-schaltfläche | <ul style="list-style-type: none"> • Drücken Sie zweimal schnell innerhalb von 2 Sekunden, um die Yealink Acoustic Adaptation zu starten. • Halten Sie die Taste 5 Sekunden lang gedrückt, um das Gerät zurückzusetzen. |

Einleitung des Frontpanels (Seite 2 von 2)

Status-LED

| LED-Anzeigen | Einleitungstext |
|----------------------------------|--|
| Dauerhaft orange | <ul style="list-style-type: none">• Initialisierung• Neustart |
| Aus | Stromversorgung aus |
| Dauerhaft grün | Im Leerlauf |
| Langsames Blinken in Orange | AP08 aktualisiert die Firmware. |
| Langsam rot blinken | AP08 befindet sich im Wiederherstellungsmodus |
| Blitz schnell rot | Stromfehler |
| Abwechselnd rot und grün blinken | Suche nach Geräten |

Einleitung des Rückpanels

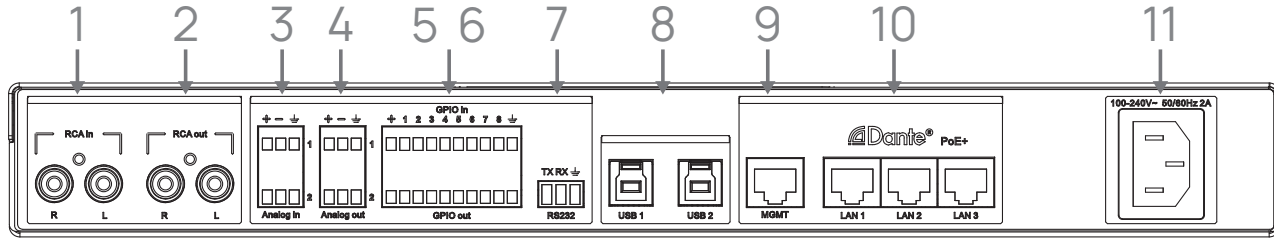

| | | | |
|---|---|----|---|
| 1 | RCA-Eingang: 2 RCA-Eingänge für unsymmetrische analoge Eingänge. | 7 | RS-232: Zur Gerätesteuerung. |
| 2 | RCA-Ausgang: 2 RCA-Ausgänge für unsymmetrischen analogen Ausgang. | 8 | USB Typ-B: 2 × USB 3.0 Anschlüsse für Geräteverbindung. |
| 3 | Analogeingang: 2 × 3-polige Phoenix-Steckverbinder für symmetrischen analogen Eingang; unterstützt 48V Phantomspeisung. | 9 | MGMT: Für Gerätesteuerung und -verwaltung. |
| 4 | Analogausgang: 2 × 3-polige Phoenix-Steckverbinder für symmetrischen analogen Ausgang. | 10 | LAN: 3 × RJ-45-Anschlüsse für Dante-Netzwerk, mit PoE+. |
| 5 | <ul style="list-style-type: none"> GPIO-Eingang: 1-8 Eingänge, analoger Eingang oder Kontakt-Schließung (bis zu 24V) mit schaltbarem 5V Pull-up. | 11 | Elektrizität: Universeller Netzanschluss (100–240 V, 50/60 Hz, 2A). |
| 6 | <ul style="list-style-type: none"> GPIO-Ausgang: 1-8 Ausgänge, Open-Drain-Ausgang (bis zu 24V, 0,3A), Standardzustand +3,3V. +12VDC: 0.1A | | |

*  GND: Erdung.

Verbindung

Analoger Ein-/Ausgang Anschluss

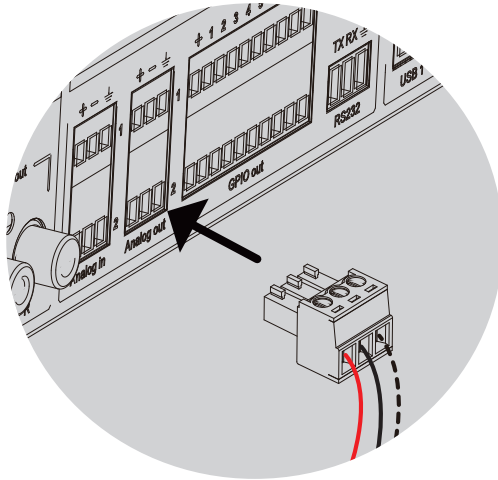

Ausgeglichen

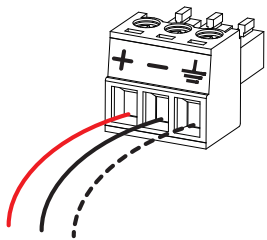

Ungesichert

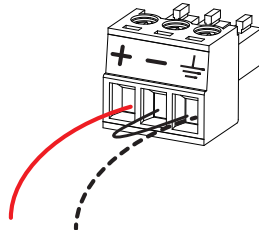

Die Leitungen sind nicht enthalten, bitte separat kaufen.

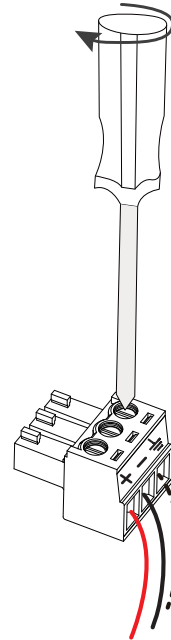

RS-232 Anschluss



Die Leitungen sind nicht enthalten, bitte separat kaufen.

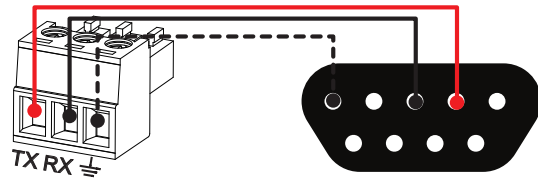
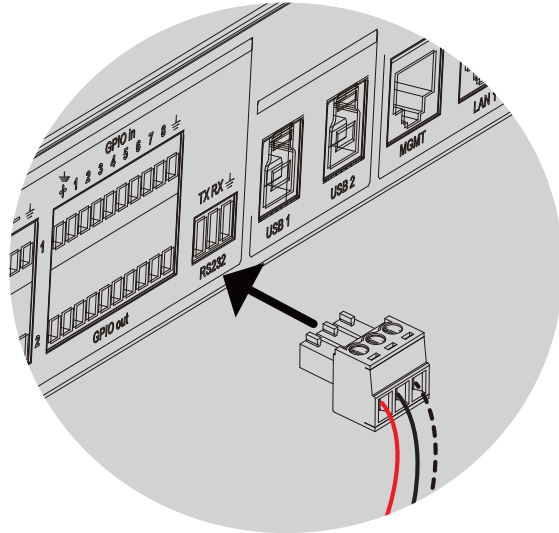

DB9-Buchse

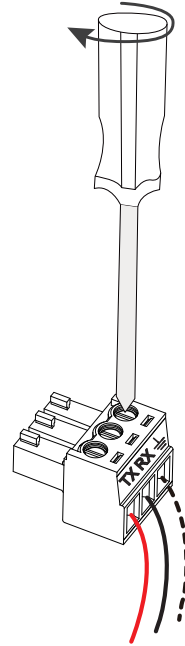

Contenu de la boîte

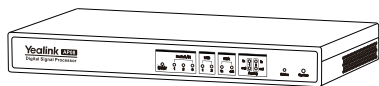

AP08

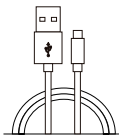

Câble USB 3.0 (A - B)
(2,5m)

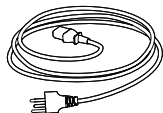

Adaptateur sec-
teur (3m)

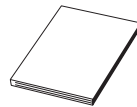

Guide de démar-
rage rapide

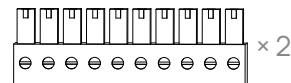
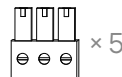

Connecteur Phoenix mâle
(pas de 3,81 mm)

Dans un rack de 19 pouces

Sous une table/sur un mur

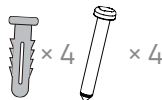

Écrous d'expansion et vis

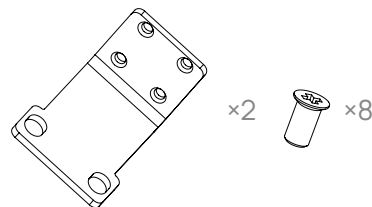

Équerres de montage et vis
(4 vis préinstallées sur l'AP08)



Nous vous conseillons d'utiliser les accessoires fournis ou approuvés par Yealink. Les accessoires tiers non approuvés peuvent entraîner de moins bonnes performances.

B. Sous une table ou sur un mur

1. Retirez les vis de montage de chaque côté du AP08 (2 vis par côté).
2. Installez les équerres de montage de chaque côté du AP08.
3. Utilisez les équerres de montage pour marquer les trous sur la surface de montage.
4. Percez les trous et insérez les chevilles d'expansion.
5. Fixez le AP08 sur la surface de montage avec les vis d'expansion.

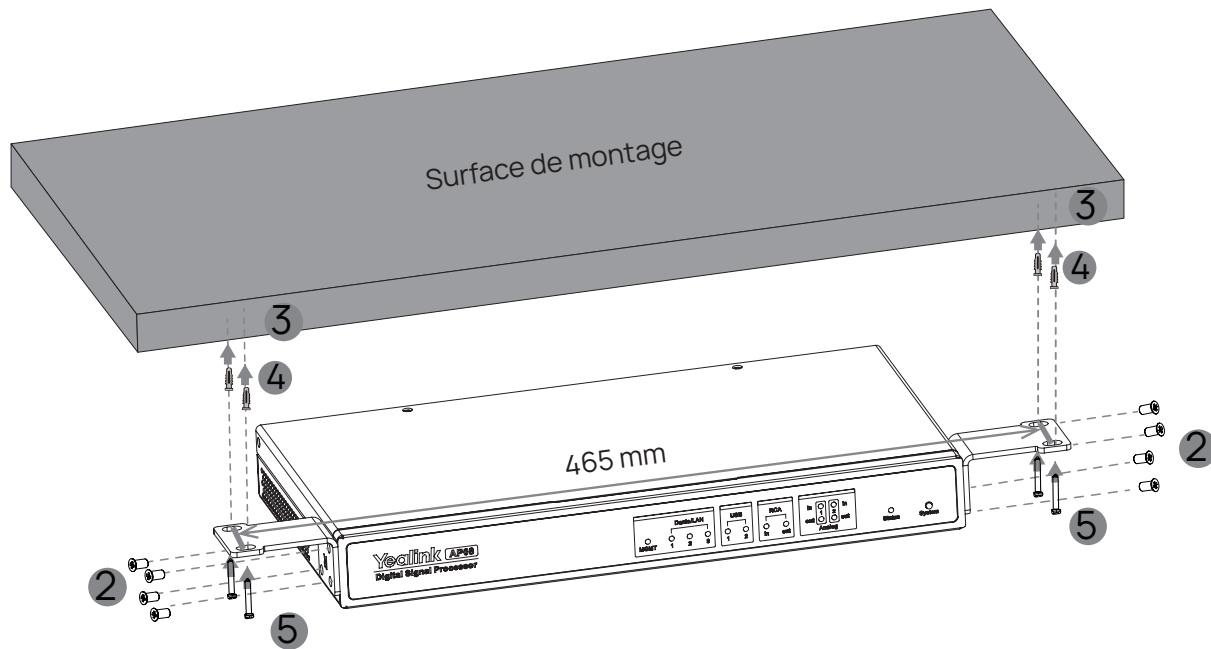

Introduction du panneau avant (page 1 sur 2)

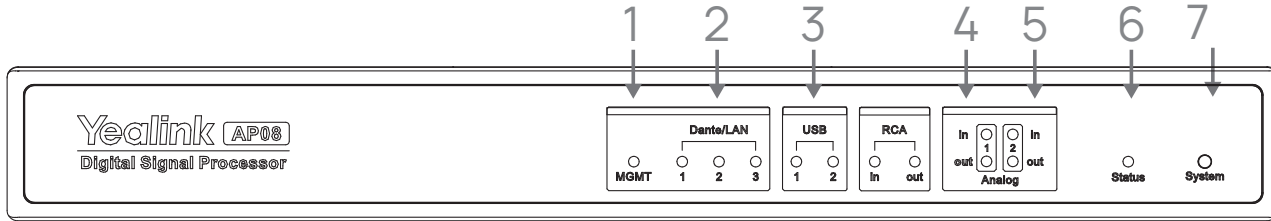

| | | | | | |
|---|---------------|---|---|----------------|--|
| 1 | LED de MGMT | <ul style="list-style-type: none"> • Vert fixe : Réseau connecté/transmission de données. • Désactivé : Réseau déconnecté. • Clignotement rouge : <ul style="list-style-type: none"> - LED de MGMT: Erreur réseau. - Dante/LAN LED: Erreur du module Dante. | 4 | LED RCA | <ul style="list-style-type: none"> • Vert fixe : Transmission du signal. • Désactivé : Pas de signal ou signal faible. |
| 2 | Dante/LAN LED | | 5 | LED analogique | |
| 3 | LED USB | <ul style="list-style-type: none"> • Vert fixe : Appareils connectés. • Désactivé : Appareils non connectés. | 6 | LED de statut | Veuillez consulter la page suivante. |
| | | | 7 | Bouton système | <ul style="list-style-type: none"> • Appuyez rapidement deux fois en moins de 2 secondes pour démarrer l'adaptation acoustique Yealink. • Appuyez et maintenez enfoncé pendant 5 secondes pour réinitialiser l'appareil. |

Introduction du panneau avant (page 2 sur 2)

LED de statut

| Indicateurs à LED | Introduction |
|--|--|
| Orange fixe | <ul style="list-style-type: none">• Initialisation• Redémarrage |
| Désactivé | Éteint |
| Vert fixe | En état de veille |
| Clignoter lentement en orange | AP08 met à jour le micrologiciel |
| Clignotement rouge lent | AP08 est en mode de récupération |
| Clignoter rapidement en rouge | Erreur d'alimentation |
| Clignote rouge et vert alternativement | Recherche de périphériques |

Introduction du panneau arrière

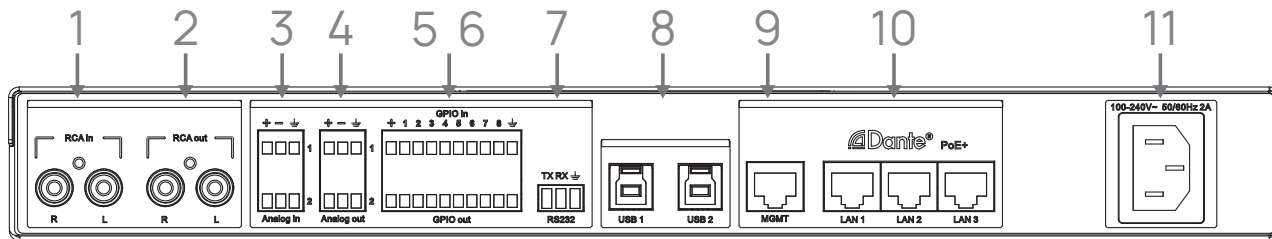

| | | | |
|---|--|----|--|
| 1 | Entrée RCA : 2 entrées RCA pour une entrée analogique non équilibrée. | 7 | RS-232: Pour le contrôle des appareils. |
| 2 | Sortie RCA : 2 sorties RCA pour une sortie analogique non équilibrée. | 8 | USB Type-B : 2 ports USB 3.0 pour la connectivité des appareils. |
| 3 | Entrée analogique 2 × connecteurs Phoenix à 3 broches pour une entrée analogique équilibrée; prise en charge de l'alimentation fantôme 48V. | 9 | MGMT: Pour le contrôle et la gestion des appareils. |
| 4 | Sortie analogique: 2 connecteurs Phoenix à 3 broches pour sortie analogique équilibrée. | 10 | LAN : 3 ports RJ-45 pour réseau Dante, avec PoE+. |
| 5 | <ul style="list-style-type: none"> Entrée GPIO : 1-8 entrées, entrée analogique ou contact (jusqu'à 24V) avec pull-up commutable de 5V. Sortie GPIO : 1-8 sorties, sortie à drain ouvert (jusqu'à 24V, 0,3A), état par défaut +3,3V. | 11 | Pouvoir : Entrée d'alimentation universelle (100–240 V, 50/60 Hz, 2A). |
| 6 | <ul style="list-style-type: none"> +12VDC : 0.1A | | |

*  GND : Mise à la terre.

Connexion

Connecteur analogique Entrée/Sortie

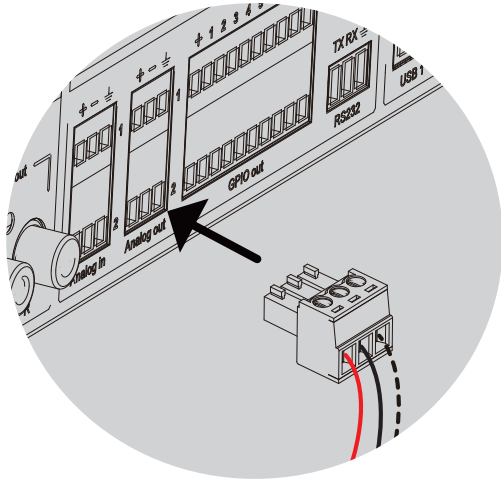

Les lignes ne sont pas incluses, veuillez les acheter séparément.

Équilibré

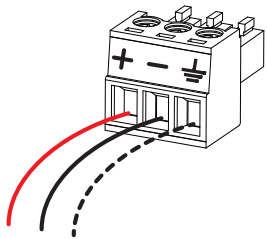

Déséquilibré

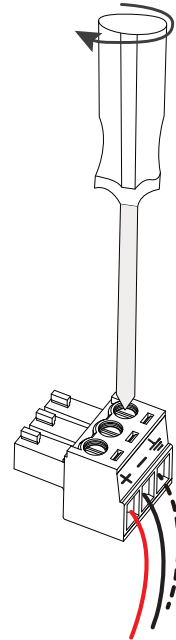
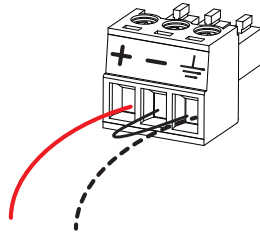

Connecteur RS-232



Les lignes ne sont pas incluses, veuillez les acheter séparément.

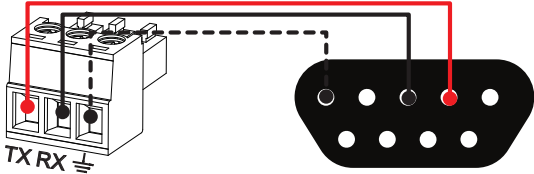
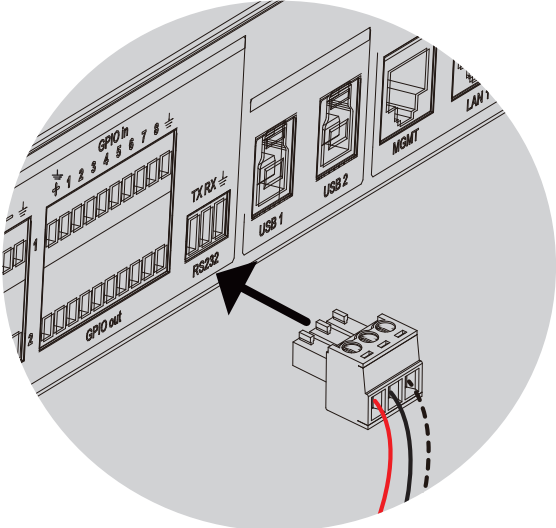

Connecteur DB9 femelle

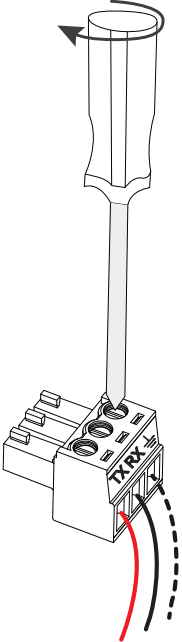

Contenido del paquete



AP08

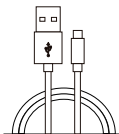

Cable USB 3.0 (A - B)
(2,5 m)

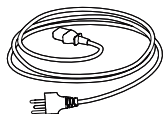

Adaptador eléc-
trico (3m)

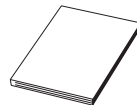

Guía de inicio rá-
pido

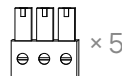

× 5

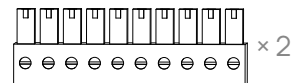

× 2

Conector macho Phoenix
(paso de 3,81 mm)

En un rack de 19 pulgadas

Debajo de una mesa o en una
pared

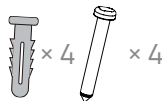

Tuercas de expansión y tornillos

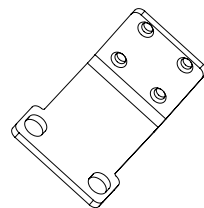

× 2



× 8

Tornillo Orejas de montaje
(4 tornillos preinstalados en el AP08)



Le recomendamos que utilice los accesorios proporcionados o aprobados por Yealink. El uso de accesorios de terceros no aprobados puede generar un rendimiento deficiente.

Instalación

A. En un rack de 19 pulgadas (cumple con el estándar IEC60297)

1. Retire los tornillos de montaje de cada lado del AP08 (2 tornillos por lado).

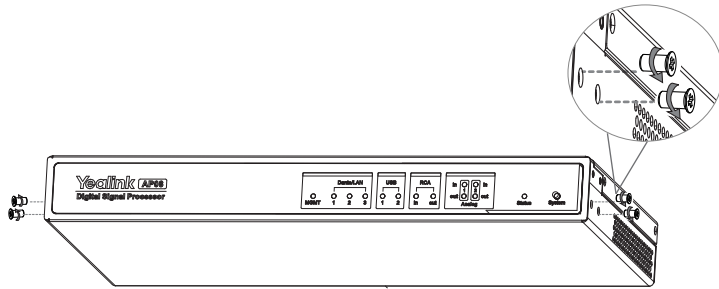

2. Instale las orejas de montaje en ambos lados del AP08.

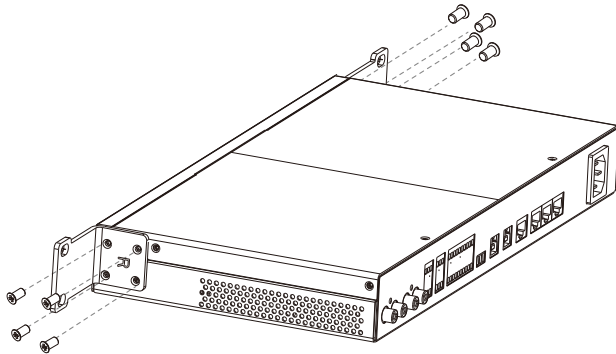

3. Empuje el AP08 en el rack y fíjelo al rack con tornillos (no incluidos).

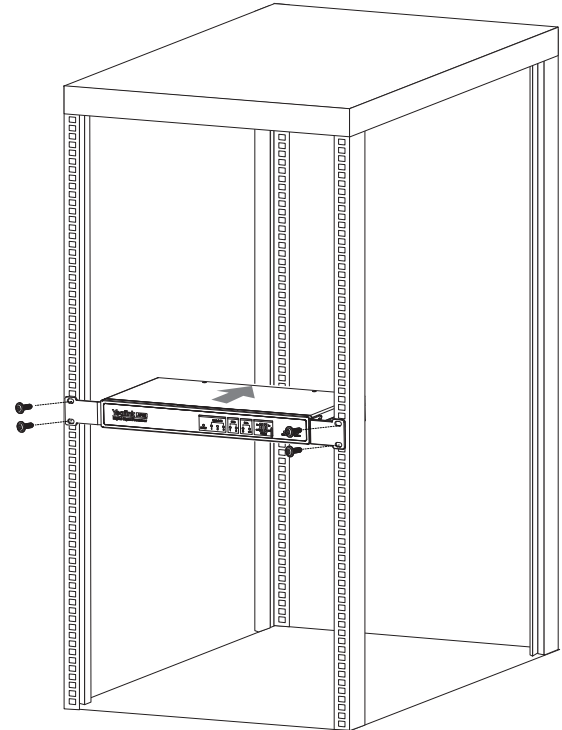

B. Debajo de una mesa o en una pared

1. Retire los tornillos de montaje de cada lado del AP08 (2 tornillos por lado).
2. Instale las orejas de montaje en ambos lados del AP08.
3. Use las orejas de montaje para marcar agujeros en la superficie de montaje.
4. Taladre los agujeros e inserte las tuercas de expansión.
5. Fije el AP08 en la superficie de montaje con los tornillos de expansión.

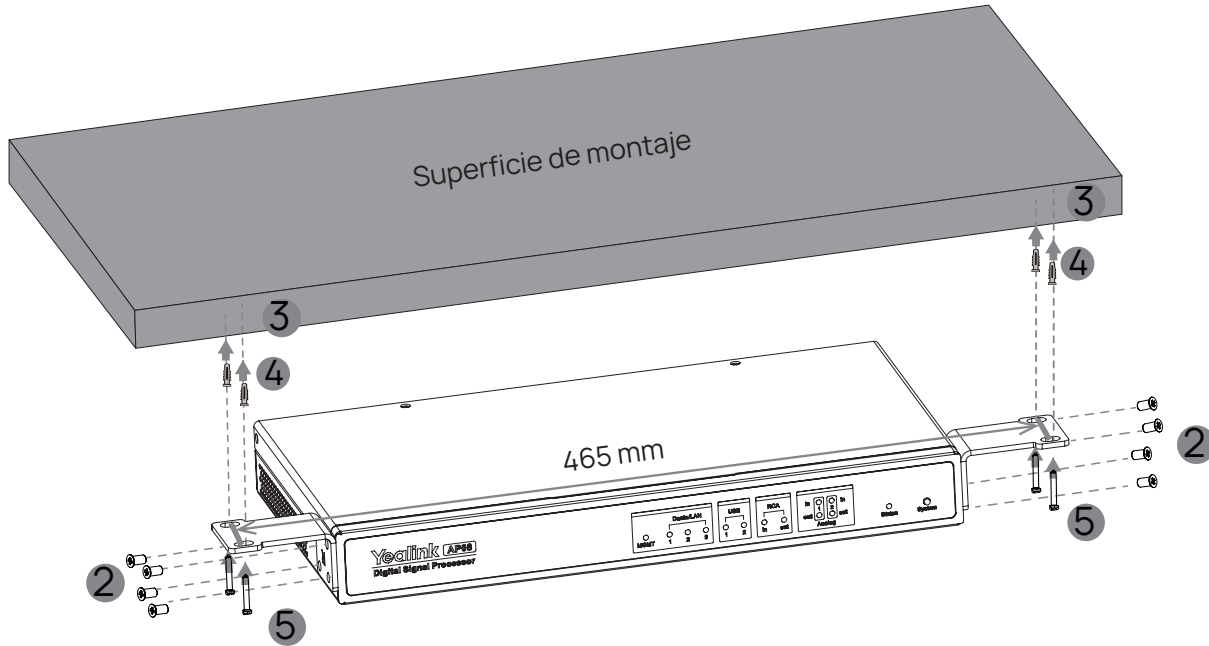

Introducción del panel frontal (página 1 de 2)

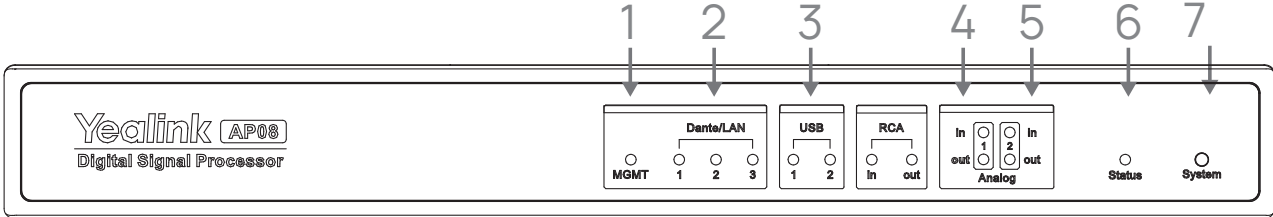

| | | | | | |
|---|------------------|---|---|------------------|---|
| 1 | LED MGMT | <ul style="list-style-type: none"> • Verde fijo: Conectado a la red/transmitiendo datos. • Apagado: Desconectado de la red. • Parpadeo rojo: <ul style="list-style-type: none"> - LED MGMT: Error de red. - LED de Dante/LAN: Error del módulo Dante. | 4 | LED RCA | <ul style="list-style-type: none"> • Verde fijo: Transmitiendo señal. • Apagado: Sin señal o señal débil. |
| 2 | LED de Dante/LAN | | 5 | LED analógico | |
| 3 | LED USB | <ul style="list-style-type: none"> • Verde fijo: Dispositivos conectados. • Apagado: Dispositivos no conectados. | 6 | LED de estado | Ver la siguiente página. |
| | | | 7 | Botón de sistema | <ul style="list-style-type: none"> • Presione dos veces rápidamente en 2 segundos para iniciar la adaptación acústica de Yealink. • Mantenga presionado durante 5 segundos para restablecer el dispositivo. |

Introducción del panel frontal (página 2 de 2)

LED de estado

| Indicadores LED | Introducción |
|--|---|
| Naranja fijo | <ul style="list-style-type: none">• Inicializando• Reiniciando |
| Apagado | Apagado |
| Verde fijo | En estado de reposo |
| Destello naranja lentamente | AP08 está actualizando el firmware. |
| Destello rojo lento | AP08 está en modo de recuperación |
| Destello rojo rápidamente | Error de energía |
| Parpadea alternativamente en rojo y verde. | Buscando dispositivos |

Introducción del panel trasero

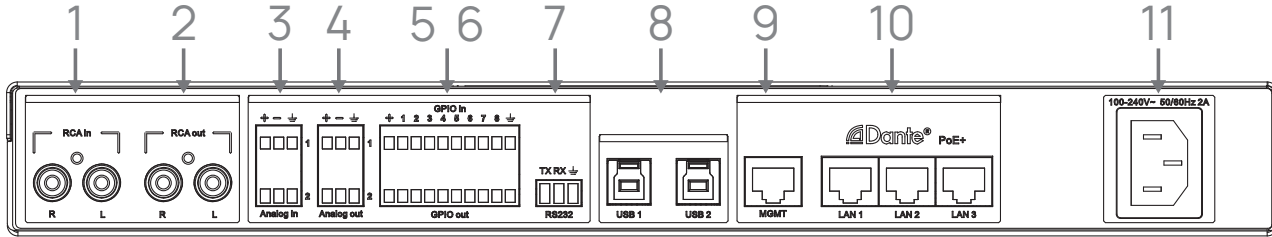

| | | | |
|---|--|----|--|
| 1 | Entrada RCA: 2 entradas RCA para entrada analógica desbalanceada. | 7 | RS-232: Para control de dispositivos. |
| 2 | Salida RCA: 2 salidas RCA para salida analógica desbalanceada. | 8 | USB Tipo B: 2 puertos USB 3.0 para conectar dispositivos. |
| 3 | Entrada analógica: 2 conectores Phoenix de 3 pines para entrada analógica balanceada; soporta alimentación fantasma de 48V. | 9 | MGMT: Para control y gestión de dispositivos. |
| 4 | Salida analógica: 2 conectores Phoenix de 3 pines para entrada analógica balanceada. | 10 | LAN: 3 puertos × RJ-45 para red Dante, con PoE+. |
| 5 | <ul style="list-style-type: none"> Entrada GPIO: 1-8 entradas, entrada analógica o cierre de contacto (hasta 24V) con pull-up conmutable de 5V. Salida GPIO: 1-8 salidas, salida de drenaje abierto (hasta 24V, 0,3A), estado por defecto +3,3V. +12VDC: 0.1A | 11 | Poder: Entrada de corriente universal (100–240 V, 50/60 Hz, 2A). |
| 6 | | | |

* GND: Tierra de conexión.

Conexión

Conector de entrada/salida analógica

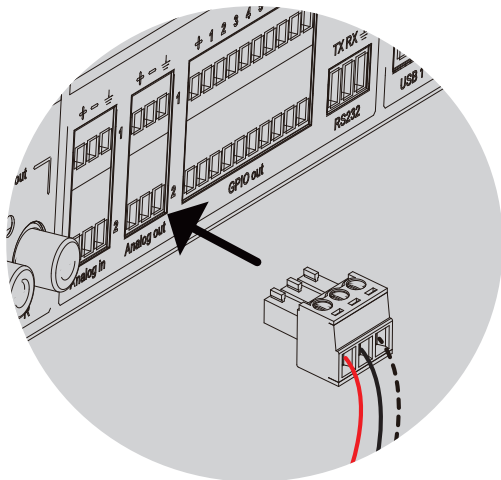

Balanceado

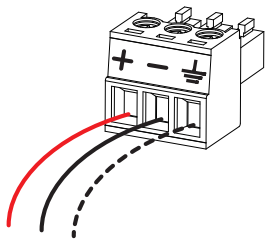

Desbalanceado

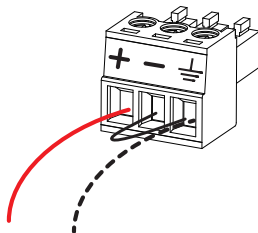

 Las líneas no están incluidas, por favor cómprelas por separado.

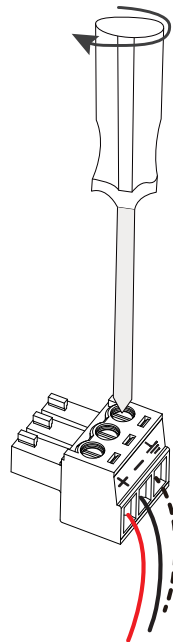

Conector RS-232



Las líneas no están incluidas, por favor cómprelas por separado.

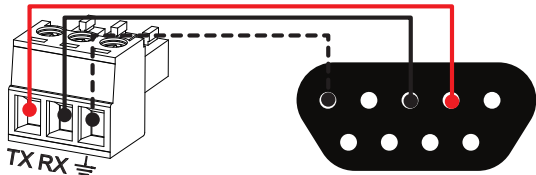
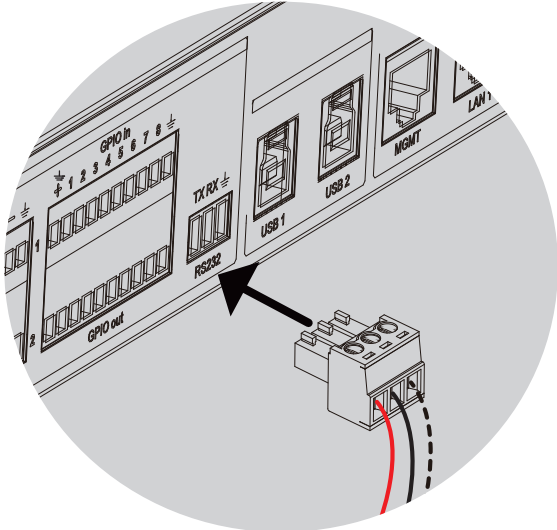

Conector hembra DB9

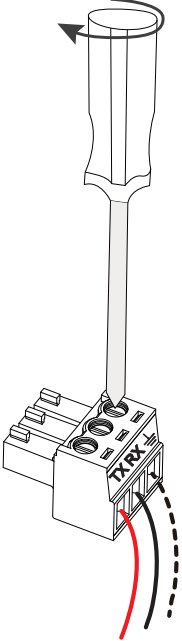

Regulatory Notices

Operating Ambient Temperatures

- Operating temperature: +14 to 113°F (-10 to +45°C)
- Relative humidity: 5% to 90%, noncondensing
- Storage temperature: -22 to +158°F (-30 to +70°C)

Warranty

Our product warranty is limited only to the unit itself, when used normally in accordance with the operating instructions and the system environment. We are not liable for damage or loss resulting from the use of this product, or for any claim from a third party. We are not liable for problems with Yealink device arising from the use of this product; we are not liable for financial damages, lost profits, claims from third parties, etc., arising from the use of this product.

DC symbol

⎓ is the DC voltage symbol.

Restriction of Hazardous Substances Directive (RoHS)

This device complies with the requirements of the EU RoHS Directive. Statements of compliance can be obtained by contacting support@yealink.com.

Safety Instructions

Save these instructions. Read these safety instructions before use!

The following basic safety precautions should always be followed to reduce risk of fire, electrical shock, and other personal injury.

Environmental Requirements

- Place the product on a stable, level and non-slip surface.
- Do not place the product close to heat sources, in direct sunlight or next to any house hold appliance with strong magnetic field or electromagnetic field, such as a microwave oven or a refrigerator.
- Do not allow the product to come into contact with water, dust and chemicals.
- Protect the product from aggressive liquids and vapors.
- Do not place the product on or near any inflammable or fire-vulnerable object, such as rubber-made materials.
- Do not install the product in rooms with high humidity, for example, in bathrooms, laundry rooms and wet basements.

Safety Notes During Operation

- Use only spare parts and accessories supplied or authorized by Yealink. The operation of non-authorized parts cannot be guaranteed.
- Do not place heavy objects on top of the handset or the base station in case of damage and deformation caused by the heavy load.
- Do not open the handset or the base station by yourself for repair purpose, which could expose you to high voltages. Have all repairs carried out by authorized service personnel.
- Do not let a child operate the product without guidance.
- Keep the small accessories contained in your product out of reach of small children in case of accidental swallowing.
- Before plugging or unplugging any cable, make sure that your hands are completely dry.
- Do not hold the handset up to your ear when speakphone is on or when the ringer is ringing as the volume can be very loud, which may be harmful to your hearing.
- During a thunderstorm, stop using the product and disconnect it from the power supply to avoid lightning strike.
- If the product is left unused for a rather long time, disconnect the base station from the power supply and unplug the power adapter.

- When there is smoke emitted from the product, or some abnormal noise or smell, disconnect the product from the power supply, and unplug the power adapter immediately.

- Remove the electrical cord from an outlet by pulling gently on the power adapter, not by pulling the cord.

Notices of Cleaning

- Before cleaning the base station, stop using it and disconnect it from the power supply.
- Remove the battery before cleaning the handset to reduce risk of electric shock.
- Only clean your product with a piece of slightly moist and anti-static cloth.
- Keep the power plug clean and dry. Using a dirty or wet power plug may lead to electric shock or other perils.

ENVIRONMENTAL RECYCLING



Never dispose of the device with domestic waste

Ask your Town Council about how to dispose of it in an environmentally friendly way. The cardboard box, plastic packaging and player components may be recycled in accordance with prevailing recycling regulations in your country.

Always adhere to prevailing regulations

Those who fail to do so may be fined or prosecuted in accordance with the law. The crossed out garbage can that appears on the device means that when it has reached the end of its useful life, it should be taken to a special waste disposal center and treated separately to general urban waste.

Troubleshooting

The unit cannot supply power to Yealink device.

There is a bad connection with the plug.

1. Clean the plug with a dry cloth.
2. Connect it to another wall outlet.

The usage environment is out of operating temperature range.

1. Use in the operating temperature range.

The cable between the unit and the Yealink device is connected incorrectly.

1. Connect the cable correctly.

You cannot connect the cable properly.

1. You may have connected a wrong Yealink device.
2. Use the correct power supply.

Some dust, etc., may be in the port.

1. Clean the port.

Contact your dealer or authorized service facility for any further questions.

Contact Information

YEALINK NETWORK TECHNOLOGY CO., LTD.

No.666 Hu'an Rd,Huli District Xiamen City, Fujian, P.R.C

YEALINK (EUROPE) NETWORK TECHNOLOGY B.V.

Sir Winston Churchillln 299 k, 2288DC Rijswijk

YEALINK (USA) NETWORK TECHNOLOGY CO., LTD.

999 Peachtree Street Suite 2300, Fulton, Atlanta, GA, 30309, USA

Made in China

Ausführungshinweise

Betriebsumgebungstemperaturen

- Betriebstemperatur: -10 bis +45°C
- Relative Luftfeuchtigkeit: 5 % bis 90 %, nicht kondensierend
- Lagertemperatur: -30 bis +70 °C

Garantie

Unsere Produktgarantie ist auf das Gerät selbst beschränkt, wenn es normal und gemäß den Betriebsanweisungen und der Systemumgebung verwendet wird. Wir sind weder für Schäden oder Verluste haftbar, die aus der Verwendung dieses Produkts entstehen, noch für Ansprüche eines Dritten. Wir sind nicht haftbar für Probleme mit dem Yealink Gerät, die aus der Verwendung dieses Produkts entstehen. Wir sind nicht haftbar für finanzielle Schäden, Gewinnverluste, Ansprüche Dritter etc., die aufgrund der Verwendung dieses Produkts entstehen.

Symbol DC

⎓ ist das Symbol für DC-Spannung.

Richtlinie zur Beschränkung der Verwendung bestimmter gefährlicher Stoffe in Elektro- und Elektronikgeräten (RoHS)

Das Gerät erfüllt die Anforderungen der RoHS-Richtlinie der EU. Für Bestätigungen der Einhaltung können Sie sich an support@yealink.com wenden.

Sicherheitshinweise

Bewahren Sie diese Anweisungen auf. Lesen Sie diese Sicherheitshinweise vor der Verwendung des Gerätes!

Lesen Sie die folgenden Sicherheitsinformationen aufmerksam durch, bevor Sie Ihr Produkt verwenden, um die Brandgefahr, die Gefahr einer schweren Verletzung oder die Gefahr eines Sachschadens zu mindern.

⚠ Umgebungsanforderungen

- Stellen Sie das Produkt auf einer stabilen, ebenen und rutschsicheren Oberfläche auf.
- Stellen Sie das Gerät nicht in der Nähe von Wärmequellen, in direktem Sonnenlicht oder in der Nähe von Haushaltsgeräten mit einem starken magnetischen oder elektro magnetischen Feld wie zum Beispiel ein Mikrowellenherd oder ein Kühlschrank auf.
- Achten Sie darauf, dass das Produkt nicht in Kontakt mit Wasser, Staub oder Chemikalien gerät.
- Schützen Sie das Produkt vor aggressiven Flüssigkeiten und Dämpfen.
- Stellen Sie das Gerät nicht in der Nähe von entflammaren oder brandgefährdeten Objekten wie Gummimaterialien auf.
- Stellen Sie das Gerät nicht in Räumen mit hoher Luftfeuchtigkeit wie zum Beispiel Badezimmer, Waschküchen und feuchten Kellern auf.

⚠ Umweltvorschriften

- Stellen Sie das Gerät an einem gut belüfteten Ort auf. Setzen Sie das Gerät nicht direkter Sonneneinstrahlung aus.
- Halten Sie das Gerät trocken und frei von Staub.
- Stellen Sie das Gerät auf einen stabilen, ebenen Untergrund.
- Bitte legen Sie keine schweren Gegenstände auf das Gerät, da Beschädigung und Verformungen durch zu hohe Last möglich sind.
- Halten Sie mindestens 10 cm Abstand zwischen dem Gerät und dem nächsten Objekt ein, um die Wärmeabfuhr zu gewährleisten.
- Stellen Sie das Gerät nicht auf oder in der Nähe von entflammaren oder brandgefährdeten Objekt wie Gummimaterialien auf.
- Halten Sie das Gerät fern von Hitzequellen und offenem Feuer, wie Kerzen oder einer elektrischen Heizung.
- Halten Sie das Gerät fern von jedem Haushaltsgerät mit starkem Magnetfeld oder Elektromagnetfeld, z.B. einem Mikrowellenherd oder einem Kühlschrank.

⚠ Sicherheitshinweise zum Akku

- Tauchen Sie den Akku nicht in Wasser, da er hierdurch kurzgeschlossen und beschädigt wird.
- Werfen Sie den Akku nicht ins Feuer und setzen Sie ihn nicht extrem hohen Temperaturen aus, da er hierdurch explodieren könnte.
- Schalten Sie das Mobilteil aus, bevor Sie den Akku herausnehmen.
- Verwenden Sie den Akku nicht, um ein anderes Gerät als dieses Mobilteil mit Strom zu

versorgen.

- Öffnen oder beschädigen Sie den Akku nicht, da austretendes Elektrolyt ätzend wirkt und Ihre Augen oder Ihre Haut schädigen kann.
- Verwenden Sie nur mit dem Mobilteil ausgelieferte oder ausdrücklich von Yealink empfohlene Akkus.
- Defekte oder leere Akkus und Batterien dürfen nicht mit dem Hausmüll entsorgt werden. Geben Sie alte Batterien an den Fachhändler, einen lizenzierten Batteriehandler oder an eine ausgewiesene Sammelstelle zurück.

⚠ Reinigungshinweise

- Vor dem Reinigen der Basisstation stellen Sie deren Verwendung ein und trennen Sie sie von der Stromversorgung.
- Nehmen Sie vor dem Reinigen des Mobilteils den Akku heraus, um die Gefahr eines Stromschlags zu mindern.
- Reinigen Sie Ihr Produkt lediglich mit einem leicht angefeuchteten antistatischen Tuch.
- Halten Sie das Netzkabel sauber und trocken. Über einen schmutzigen oder nassen Netzstecker kann es zu einem elektrischen Schlag oder anderen Gefahren kommen.

⚠ UMWELTFREUNDLICHE VERWERTUNG



Entsorgen Sie das Gerät nicht mit dem Hausmüll.

Erkundigen Sie sich bei Ihrer Stadtverwaltung, wie Sie das Gerät umweltfreundlich entsorgen können. Pappkarton, Kunststoffverpackung und Bauteile des Gerätes können im Einklang mit den geltenden Vorschriften in Ihrem Land verwertet werden.

- Halten Sie stets die geltenden Vorschriften ein.

Deren Nichtbeachtung kann eine Buße oder Verfolgung gemäß dem geltenden Recht nach sich ziehen. Die durchgestrichene Mülltonne auf dem Gerät bedeutet, dass das Gerät am Ende seiner Nutzungsdauer zu einer speziellen Elektroschrottsammelstelle gebracht und vom Hausmüll gesondert verarbeitet werden muss.

Fehlerbehebung

Die Einheit kann das Yealink Gerät nicht mit Strom versorgen. Es gibt Probleme mit dem Steckeranschluss.

2. Reinigen Sie den Stecker mit einem trockenen Tuch.

1. Schließen Sie ihn an einer anderen Steckdose an.

Die Umgebungstemperatur liegt oberhalb des Betriebstemperaturbereichs.

1. Verwenden Sie die Einheit innerhalb des Betriebstemperaturbereichs.

Das Kabel zwischen der Einheit und dem Yealink Gerät ist nicht richtig angeschlossen.

1. Schließen Sie das Kabel richtig an.

Das Kabel lässt sich nicht richtig anschließen.

1. Sie haben möglicherweise ein falsches Yealink Gerät angeschlossen.

2. Verwenden Sie die richtige Stromversorgung.

Es befindet sich möglicherweise Staub etc. im Port.

1. Reinigen Sie den Port.

Setzen Sie sich bei weiteren Fragen mit Ihrem Händler oder Ihrer anerkannten Servicestelle in Verbindung.

Kontaktdaten des Ansprechpartners

YEALINK NETWORK TECHNOLOGY CO., LTD.

No.666 Hu'an Rd. Huli District Xiamen City, Fujian, VR China

YEALINK (EUROPE) NETWORK TECHNOLOGY B.V.

Strawinskylaan 3127, Atrium Building, 8th floor, 1077ZX Amsterdam, Niederlande

YEALINK (USA) NETWORK TECHNOLOGY CO., LTD.

999 Peachtree Street Suite 2300, Fulton, Atlanta, GA, 30309, USA

Hergestellt in China

Instrucciones de seguridad

Temperatura ambiente de funcionamiento

- Temperatura de funcionamiento: +14 to 113°F (-10 to +45°C)
- Humedad relativa: 5% to 90%, sin condensación
- Temperatura de almacenaje: -22 to +158°F (-30 to +70°C)

Garantía

La garantía del producto está limitada solo a la unidad, cuando se usa normalmente de acuerdo con las instrucciones de operación y el entorno del sistema. No somos responsables por daños o pérdidas resultantes del uso de este producto, o por cualquier reclamo de un tercero. No nos hacemos responsables de los problemas con el dispositivo Yealink que surjan del uso de este producto; No nos hacemos responsables de los daños financieros, pérdidas de beneficios, reclamaciones de terceros, etc., que surjan del uso de este producto.

Símbolo CC

⚡ Es el símbolo de voltaje de CC.

Directiva de Restricción de Sustancias Peligrosas (RoHS)

Este dispositivo cumple con los requisitos de la directiva RoHS de la UE. Las declaraciones de cumplimiento se pueden obtener contactando a support@yealink.com.

Instrucciones de seguridad

Conservar estas instrucciones. ¡Lea estas instrucciones de seguridad antes de usar el dispositivo!

Lea detenidamente las siguientes instrucciones de seguridad antes de usar el producto a reducir el riesgo de incendio, lesiones personales y daños materiales.

⚠ Requisitos ambientales

- Coloque el producto sobre una superficie estable, nivelada y antideslizante.
- No coloque el producto cerca de fuentes de calor, bajo la luz del sol directa ni cerca de aparatos domésticos con campos magnéticos o electromagnéticos intensos, como hornos microondas o neveras.
- No permita que el producto entre en contacto con agua, polvo ni agentes químicos.
- Proteja el producto de líquidos o vapores agresivos.
- No coloque el dispositivo encima o cerca de objetos inflamables o vulnerables al fuego, como materiales hechos de goma.
- No instale el producto en habitaciones con humedad elevada, como cuartos de baño, salas de lavandería o sótanos húmedos.

⚠ Requisitos ambientales

- Coloque el dispositivo en un lugar bien ventilado. No exponga el dispositivo a la luz del sol directa.
- Mantenga el dispositivo seco y libre de polvo.
- Coloque el dispositivo sobre una plataforma estable y nivelada.
- No coloque objetos pesados sobre el dispositivo para evitar daños o deformaciones causadas por el peso.
- Deje al menos 10 cm de distancia entre el dispositivo y los objetos más cercanos para facilitar la disipación del calor.
- No coloque el dispositivo encima o cerca de objetos inflamables o vulnerables al fuego, como materiales hechos de goma.
- Mantenga el dispositivo alejado de fuentes de calor o fuego vivo, como velas o radiadores eléctricos.
- Mantenga el dispositivo alejado de aparatos domésticos con campos magnéticos o electromagnéticos intensos, como hornos microondas o neveras.

⚠ Notas de seguridad durante el funcionamiento

- Utilice solo piezas de repuesto y accesorios suministrados o autorizados por Yealink.
- No se puede garantizar el funcionamiento de piezas no autorizadas.
- No coloque objetos pesados sobre el teléfono ni la estación base para evitar daños o deformaciones causados por el peso.
- No abra usted mismo el teléfono ni la estación base para repararlos, ya que podría verse expuesto a tensiones elevadas. Solicite que todas las reparaciones las realice personal de mantenimiento autorizado.
- No permita que los niños utilicen el dispositivo sin supervisión.
- Mantenga todos los accesorios pequeños contenidos en el producto fuera del

alcance de los niños pequeños para evitar asfixia accidental.

- Asegúrese de tener las manos completamente secas antes de enchufar o desenchufar los cables.
- No se acerque el teléfono a la oreja cuando el altavoz está activado o cuando suena el timbre ya que el volumen puede estar muy alto, lo que podría resultar perjudicial para el oído.
- Durante las tormentas, deje de utilizar el producto y desconéctelo de la alimentación eléctrica para evitar el impacto de rayos.
- Si deja el dispositivo sin usar durante mucho tiempo, desconecte la estación base de la alimentación eléctrica y desenchufe la clavija eléctrica. Si sale humo del dispositivo o ruidos u olores anormales, desconecte el dispositivo de la alimentación eléctrica y desenchufe la clavija eléctrica inmediatamente.
- Retire el cable eléctrico de la toma estirando suavemente del alimentador, no del cable.



Consejos de limpieza

- Antes de limpiar la estación base, deje de usarla y desconéctela de la alimentación eléctrica.
- Retire la batería antes de limpiar el teléfono para reducir el riesgo de descargas eléctricas.
- Limpie el producto únicamente con un trapo ligeramente húmedo y antiestático.
- Mantenga el enchufe eléctrico limpio y seco. Si usa un enchufe eléctrico sucio o húmedo podría provocar una descarga eléctrica y otros peligros.



RECICLAJE AMBIENTAL

■ Nunca deseche el equipo con los residuos domésticos



■ Pregunte en su ayuntamiento cómo desecharlo de forma respetuosa con el medio ambiente. Se debe reciclar la caja de cartón, el embalaje de plástico y los componentes en conformidad con la normativa de reciclaje vigente en su país.

■ Respete siempre la normativa vigente

■ En caso de incumplirla, podría ser multado o procesado en cumplimiento de la ley.

El cubo de basura tachado que aparece en el producto indica que debe llevarse a un centro de eliminación de residuos especiales y debe tratarse por separado de los residuos urbanos al final de su vida útil.

Problemas y soluciones

La fuente de alimentación no alimenta al dispositivo de Yealink.

Hay una mala conexión con el enchufe.

1. Limpie el enchufe con un trapo seco.
2. Conecte a una toma de pared diferente.

La temperatura del entorno está fuera del rango de temperatura de funcionamiento.

1. Asegúrese de que la temperatura del entorno está dentro de los límites permitidos.

El cable entre la unidad y el dispositivo de Yealink no está conectado correctamente.

1. Conecte el cable correctamente.
- El cable no se puede conectar correctamente.

1. Es posible que haya conectado un dispositivo incorrecto.

2. Utilice la fuente de alimentación correcta.

El puerto está sucio.

1. Limpie el puerto

Póngase en contacto con su distribuidor o centro de atención autorizado para cualquier consulta.

Información de Contacto

YEALINK NETWORK TECHNOLOGY CO., LTD.

No. 666 Hu'an Rd, Huli District, Xiamen City, Fujian, P.R.C

YEALINK (EUROPE) NETWORK TECHNOLOGY B.V.

Sir Winston Churchillin 299 k, 2288DC Rijswijk, NL

YEALINK (USA) NETWORK TECHNOLOGY CO., LTD.

999 Peachtree Street Suite 2300, Fulton, Atlanta, GA, 30309, USA

Made in China

Consignes de sécurité

Températures de fonctionnement ambiantes

- Température de fonctionnement : +14 à 113°F (-10 à +45°C)
- Humidité relative : 5 % à 90 % sans condensation
- Température de stockage : -22 à +158°F (-30 à +70°C)

Garantie

Notre garantie produit est limitée à l'appareil lui-même, lorsqu'il est utilisé normalement selon le mode d'emploi et l'environnement du système. Nous ne sommes pas responsables des dommages ou pertes découlant de l'utilisation de ce produit ou de toute réclamation d'un tiers. Nous ne sommes pas responsables des problèmes avec les appareils Yealink découlant de l'utilisation de ce produit. Nous ne sommes pas responsables pour les dommages financiers, pertes de profits, réclamations de tiers, etc. découlant de l'utilisation de ce produit.

Symbole DC

⎓ est le symbole de tension CC.

Directive sur les substances dangereuses (RoHS)

Ce dispositif est conforme aux exigences de la directive RoHS de l'Union européenne. Vous pouvez obtenir les déclarations de conformité en envoyant un message à l'adresse : support@yealink.com.

Consignes de sécurité

Gardez ces instructions. Lisez ces consignes de sécurité avant utilisation de l'appareil.

Afin de réduire le risque d'incendie, de blessures graves et de dommages matériels, lisez les consignes de sécurité suivantes soigneusement avant d'utiliser le produit.

▲ Exigences environnementales

- Placez le produit sur une surface stable, plate et antidérapante.
- Ne placez pas le produit près d'une source de chaleur, sous la lumière directe du soleil ou près de tout appareil électroménager produisant un champ magnétique ou électro magnétique puissant, tel qu'un micro-ondes ou un réfrigérateur.
- Évitez à ce que le produit n'entre pas en contact avec de l'eau, de la poussière ou des produits chimiques.
- Protégez le produit des liquides et vapeurs agressives.
- Ne placez pas l'appareil sur ou à proximité de tout objet inflammable ou vulnérable au feu, comme des matériaux en caoutchouc.
- N'installez pas le produit dans une pièce trop humide, comme une salle de bain, une buanderie ou une cave humide.

▲ Consignes d'utilisation

- Utilisez uniquement les pièces de rechange et les accessoires fournis ou autorisés par Yealink. Le bon fonctionnement de pièces non autorisées ne peut être garanti.
- Ne placez pas d'objets lourds sur le combiné ou la station de base, au risque de les endommager et de les déformer.

▲ Exigences d'utilisation

- Ne laissez pas des enfants utiliser l'appareil sans surveillance.
- Ne laissez pas les enfants jouer avec l'appareil ou ses accessoires pour éviter tout risque d'étouffement.
- Veuillez uniquement utiliser les accessoires fournis ou autorisés par le fabricant.
- L'alimentation de l'appareil doit satisfaire aux exigences de la tension d'entrée de l'appareil. Veuillez uniquement utiliser la prise protégée contre les surtensions fournies.
- N'ouvrez pas le combiné ou la station de base vous-même pour les réparer, vous risqueriez de vous exposer à de hautes tensions. Faites effectuer toutes les réparations par un technicien d'entretien agréé.
- Ne laissez pas un enfant utiliser le produit sans surveillance.
- Les petits accessoires contenus dans votre produit sont à tenir à l'écart des enfants qui pourraient les avaler accidentellement.
- Avant de brancher ou de débrancher tout câble, assurez-vous que vos mains

sont complètement sèches.

- Ne tenez pas le combiné contre votre oreille lorsque le haut-parleur est activé ou que le téléphone sonne, car le volume risque d'être très élevé et d'endommager votre ouïe.
- En cas d'orage, n'utilisez pas le produit et débranchez-le de son alimentation pour le protéger de la foudre.
- Si le produit doit rester inutilisé pendant une longue période, débranchez la station de base de son alimentation et débranchez l'adaptateur d'alimentation.
- Si le produit émet de la fumée, des odeurs ou des bruits anormaux, débranchez le produit de son alimentation et débranchez immédiatement l'adaptateur d'alimentation.
- Pour débrancher le cordon d'alimentation, tirez délicatement sur l'adaptateur, et non sur le cordon lui-même.

▲ Conseils de nettoyage

- Avant de nettoyer la station de base, éteignez-la et débranchez son cordon d'alimentation.
- Retirez la batterie avant de nettoyer le combiné afin de réduire le risque d'électrocution.
- Nettoyez uniquement votre produit à l'aide d'un chiffon antistatique légèrement humidifié.
- Maintenez la prise d'alimentation propre et sèche. Une prise sale ou humide peut causer des chocs électriques et autres dangers.

▲ RECYCLAGE ENVIRONNEMENTAL



Ne jetez pas cet appareil avec les déchets ménagers

Contactez vos collectivités locales pour savoir comment l'éliminer de façon écologique. La boîte en carton, l'emballage en plastique et les composants de l'appareil peuvent être recyclés conformément à la réglementation en vigueur dans votre pays.

Respectez toujours la réglementation en vigueur

Les personnes qui l'enfreignent sont passibles de poursuites judiciaires. Le symbole de poubelle barrée apposé sur l'appareil signifie que lorsque celui-ci a atteint sa fin de vie utile, il doit être amené à un centre de traitement des déchets spécial et traité séparément des déchets ménagers ordinaires.

Dépannage

L'unité ne peut pas alimenter le dispositif de Yealink.

Mauvaise connexion avec la fiche.

1. Nettoyez la fiche avec un chiffon sec.

2. Branchez-la sur une autre prise murale.

L'environnement d'utilisation est hors de la plage de températures de fonctionnement.

1. Utilisez l'appareil dans sa plage de températures de fonctionnement.

Le câble entre l'appareil et le dispositif Yealink est mal branché.

1. Branchez le câble correctement.

Vous ne pouvez pas brancher le câble correctement.

1. Vous avez peut-être branché le mauvais dispositif Yealink.

2. Utilisez une source d'alimentation appropriée.

Le port contient peut-être de la poussière.

1. Nettoyez le port.

Contactez votre revendeur ou un réparateur agréé pour toute autre question.

Informations de contact

YEALINK NETWORK TECHNOLOGY CO., LTD.

No. 666 Hui'an Rd Hui'an District, Xiamen City, Fujian, Chine

YEALINK (EUROPE) NETWORK TECHNOLOGY B.V.

Stravinskylaan 3127, Atrium Building, 8th floor, 1077ZX Amsterdam, Pays-Bas

YEALINK (USA) NETWORK TECHNOLOGY CO., LTD.

999 Peachtree Street Suite 2300, Fulton, Atlanta, GA, 30309, États-Unis

Fabrique en Chine



Declaration of Conformity

We,

YEALINK(XIAMEN) NETWORK TECHNOLOGY CO.,LTD

Address: No.666 Hu'an Rd. Huli District Xiamen City, Fujian, P.R. China

Manufacturer: YEALINK(XIAMEN) NETWORK TECHNOLOGY CO.,LTD

Address: No.666 Hu'an Rd. Huli District Xiamen City, Fujian, P.R. China

DATE: 29 / July / 2024

declare that the product

Type: Digital Signal Processor

Model: AP08

meets the essential requirements and other relevant provisions according to the following EC directive

Directive: 2014/30/EU, 2014/35/EU

Conformity

The product complies with the following standards:

Safety : EN 62368-1:2020+A11:2020

EMC: EN 55032:2015+A11:2020

EN 55035:2017+A11:2020

EN IEC 61000-3-2: 2019+A1:2021

EN 61000-3-3: 2013+A1:2019

Harmonized: UN-EN62321

Directive 2011/65/EU and (EU)2015/863 of the European Parliament and of the Council of 8 June 2011 and 4 June 2015 on the restriction of the use of certain hazardous substances in electrical and electronic equipment(RoHS 2.0)

Directive 2012/19/EU of the European Parliament and of the Council of 4.July.2012 on Waste electrical and electronic equipment(WEEE)

Regulation (EC) No.1907/2006 of the European Parliament and of the Council of 18.December.2006 on Registration, Evaluation, Authorization, and Restriction of Chemicals (REACH)

The declaration of conformity is issued under the sole responsibility of the manufacturer

NAME: Huahu Wang

DATE:

TITLE: Manager

Software Download and User Guide

| Item | Introduction | Download Address |
|-----------------------------------|--|--|
| Yealink Ceiling Device Calculator | <p>Use this tool to design your deployment based on room type, dimensions, and table.</p> <ul style="list-style-type: none">• Verwenden Sie dieses Tool für den Entwurf basierend auf Raumtyp, Abmessungen und Tisch.• Utilisez cet outil pour le design selon le type de pièce, les dimensions et la table.• Utilice esta herramienta para diseñar según el tipo de sala, las dimensiones y la mesa. |  https://design-tools.ymcs.yealink.com/control-deploy-tool/ |
| Yealink Room Designer | <p>Use this tool for room design, device routing, audio coverage, configuration management, etc.</p> <ul style="list-style-type: none">• Verwenden Sie dieses Tool für Raumdesign, Gerätekonfiguration, Audioabdeckung und Verwaltung.• Utilisez cet outil pour la conception de salle, le routage des appareils, la couverture audio et la gestion des configurations.• Utilice esta herramienta para el diseño de salas, el enrutamiento de dispositivos, la cobertura de audio y la gestión de configuraciones. |  https://support.yealink.com/en/portal/docList?archiveType=document&productCode=4b76f1715e9e4cdc |
| Yealink Room Designer User Guide | <p>Introduce how to use Yealink Room Designer.</p> <ul style="list-style-type: none">• Einführung in die Nutzung des Yealink Room Designers.• Introduction à l'utilisation du Yealink Room Designer.• Introducción sobre cómo usar Yealink Room Designer. |  https://support.yealink.com/en/portal/knowledge/show?id=66553d1743296d7065fd4c87 |
| AP08 User Guide | <p>Learn to use AP08 with Yealink Room Designer.</p> <ul style="list-style-type: none">• Lernen Sie, AP08 mit dem Yealink Room Designer zu verwenden.• Apprenez à utiliser AP08 avec Yealink Room Designer.• Aprenda a usar AP08 con el Yealink Room Designer. |  https://support.yealink.com/en/portal/knowledge/show?id=6687684fa5273f35680e510d |

